



# Betriebsmittel-Freigabeliste

## Gießerei

für Komponenten-Fertigungen  
des Volkswagen Konzerns  
„Gewerkespezifischer Teil“

**Ausgabestand: 01. Januar 2022**  
**Version: 2.4**

## Änderungshistorie

Ausgabe	Datum:	Beschreibung
1.8	01.01.2016	Lastenheft Mechanik überarbeitet (Version 1.8) Freigabeliste ausschließlich für Technik Gießerei neu hinzu
1.9	01.01.2017	Lastenheft Mechanik überarbeitet (Version 1.9)
2.0	01.01.2018	Lastenheft Mechanik überarbeitet (Version 2.0)
2.1	01.01.2019	Lastenheft Mechanik überarbeitet (Version 2.1) Anpassung Vorlage an Deckblatt und Struktur der Konzernvorlage Komponente. Geändert: Ansprechpartner aktualisiert.
2.2	01.01.2020	Lastenheft Mechanik überarbeitet (Version 2.2) Geändert: Ansprechpartner aktualisiert.
2.3	01.01.2021	Lastenheft Mechanik überarbeitet (Version 2.3) Geändert: Telefonnummer Ansprechpartner Andreas Frank. Geändert: Gliederungspunkt „2.3 3D-Modelle“ hinzugefügt. Geändert: Hyperlinks aktualisiert.
2.4	01.01.2022	Lastenheft Mechanik überarbeitet (Version 2.4) Dateigröße und Nomenklatur zum Dateinamen unter Hinweise zu dieser Dokumentvorlage angepasst. Geändert: E-Mail-Adresse Ansprechpartner aktualisiert. Geändert: Produktfotos aktualisiert. Geändert: Fax-Nummer entfernt.

### Anmerkung:

Dieses Dokument ergänzt die Betriebsmittel-Freigabeliste Mechanik für die Komponenten-Fertigungen des Volkswagen Konzerns „Technologiespezifischer Teil“.

Die VOLKSWAGEN AG behält sich insbesondere alle Rechte für eine technische Verwertung an den in diesem Lastenheft mitgeteilten Informationen einschließlich der Anmeldung und Erteilung von gewerblichen Schutzrechten vor.

Inhaltliche Änderungen werden **grau** hinterlegt dargestellt.

## Inhaltsverzeichnis

Änderungshistorie .....	2
1. Ansprechpartner: .....	4
2. Hinweise: .....	5
2.1 Verwendungszweck .....	5
2.2 Allgemeine Hinweise .....	5
2.3 3D-Modelle .....	5
3. Übersicht: .....	6
3.1 Fettschmierpumpen.....	6
3.1.1 GMV-A.....	6
3.1.2 GMV-B.....	6
3.1.3 GMA-C.B.....	7
3.1.4 GMG-B.....	7
3.1.5 GMF-B .....	7
3.2 Progressivverteiler .....	8
3.2.1 VPA – Plattenbauweise.....	8
3.2.2 VPB – Blockbauweise .....	8
3.2.3 VPI – Elementbauweise .....	8
3.3 Volumenstromregler und –begrenzer.....	9
3.4 Zweileitungsverteiler .....	9
3.4.1 VZE und VZF in Blockbauweise.....	9
3.4.2 VZB in Elementbauweise .....	9
3.5 Volumenüberwachungsgeräte.....	10
3.5.1 Durchflusskontrolle nach dem Progressivsystem .....	10
3.5.2 Durchflusskontrolle über Zahnräder.....	10
3.6 Zubehör .....	10
3.6.1 Schläuche.....	10
3.7 Hydraulikfilter.....	10
3.7.1 Leitungsfiter .....	10

## 1. Ansprechpartner:

Eugen WOERNER GmbH & Co. KG  
 Hafenstraße 2  
 D - 97877 Wertheim  
 Tel.: +49 (0) 9342 803-0  
 E-Mail: [info@woerner.de](mailto:info@woerner.de)

	Verantwortlich	Kontaktdaten
Andreas Frank Key Account Manager Volkswagen	Betreuung der Standorte weltweit	Tel.: +49 (0) 9342 803-330 Mobile: +49 (0) 176 22 87 69 53 E-Mail: <a href="mailto:andreas.frank@woerner.de">andreas.frank@woerner.de</a>
<b>Außendienst Deutschland</b>	<b>Verantwortlich</b>	<b>Kontaktdaten</b>
Georg Remm Vertriebsingenieur Gebiet Nord	Betreuung der Standorte: Braunschweig, Chemnitz, Dresden, Emden, Hannover, Kassel, Osnabrück, Salzgitter, Wolfsburg, Zwickau	Leipziger Straße 16 D – 30982 Pattensen Tel.: +49 (0) 176 22 87 69 54 E-Mail: <a href="mailto:georg.remm@woerner.de">georg.remm@woerner.de</a>
<b>Verkauf Innendienst Deutschland</b>	<b>Verantwortlich</b>	<b>Kontaktdaten</b>
Cornelia Nenner Verkauf Innendienst		Tel.: +49 (0) 9342 803-312 E-Mail: <a href="mailto:cornelia.nenner@woerner.de">cornelia.nenner@woerner.de</a>
Sandra Beck Verkauf Innendienst		Tel.: +49 (0) 9342 803-310 E-Mail: <a href="mailto:sandra.beck@woerner.de">sandra.beck@woerner.de</a>

## 2. Hinweise:

### 2.1 Verwendungszweck

Als Grundlage für die nachfolgende Freigabeliste gilt das **Lastenheft Mechanik für die Komponenten-Fertigungen des Volkswagen Konzerns** in der jeweiligen aktuellen Ausgabe. Die jeweiligen Forderungen und Einschränkungen sind einzuhalten.

### 2.2 Allgemeine Hinweise

Die Erstellung und Pflege der Freigabeliste unterliegt verantwortlich der Abteilung Angebote und Projekte der WOERNER GmbH & Co. KG.

Die Inhalte der Freigabelisten sowie das Layout wurden in Zusammenarbeit mit der Volkswagen AG festgelegt.



### 2.3 3D-Modelle

Alle Produkte mit der Kennzeichnung „3D Modelle“ im Feld „Dokumentation“ stehen Ihnen per Link zum Download über die Homepage der Eugen WOERNER GmbH & Co. KG zur Verfügung. Alle Produkte ohne diese Kennzeichnung, sind als 3D-Modell im STEP Format vorhanden, müssen aber über unsere Ansprechpartner (s. Kapitel 1) bezogen werden.



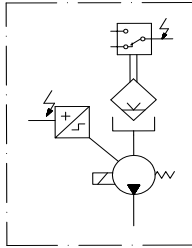

### 3. Übersicht:

#### 3.1 Fettschmierpumpen



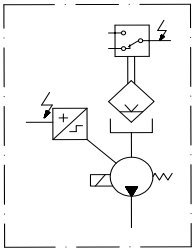

##### 3.1.1 GMV-A

Beschreibung	Symbol	Bild	Dokumentation
<p>GMV-A Kolbenpumpe Antrieb durch Elektromagnet oder Pneumatikzylinder Behälter Kartuschen System Lube Shuttle (400 g) oder Kartuschen System Reiner (500 g) Füllstandskontrolle 1 Auslass 25 ... 30 mm<sup>3</sup></p>			<p> <a href="#">Datenblatt</a></p>



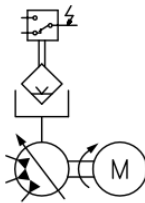

##### 3.1.2 GMV-B

Beschreibung	Symbol	Bild	Dokumentation
<p>GMV-B Kolbenpumpe Antrieb durch Elektromagnet oder Pneumatikzylinder Behälter für Fettkartuschen nach DIN 1283 (400 g) Füllstandskontrolle 1 Auslass 25 ... 30 mm<sup>3</sup></p>			<p> <a href="#">Datenblatt</a>  <a href="#">3D-Modelle</a></p>



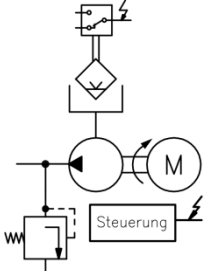

### 3.1.3 GMA-C.B

Beschreibung	Symbol	Bild	Dokumentation
<p>GMA-C Pumpenaggregat                      Mehrleitungskolbenpumpe                      Drehzahl 1, 4,5 oder 25 U/min                      Polyesterbehälter 5 oder 10 Ltr mit                      Min./max. Überwachung über                      Fettfolgekolben oder Schwimmer                      1 bis 4 Pumpenelemente                      je 0,08 bis 0,22 cm<sup>3</sup>/Hub</p>			<p> <a href="#">Datenblatt</a>   <a href="#">3D-Modelle</a></p>

### 3.1.4 GMG-B

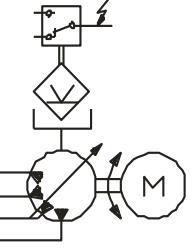



Beschreibung	Symbol	Bild	Dokumentation
<p>GMG-B Pumpenaggregat                      Mehrleitungskolbenpumpe                      Drehzahl 30 U/min                      Polyamidbehälter 4 Ltr mit                      Min. Überwachung                      1 oder 2 Pumpenelemente                      je 0,04 bis 0,16 cm<sup>3</sup>/Hub</p>			<p> <a href="#">Datenblatt</a>   <a href="#">3D-Modelle</a></p>

### 3.1.5 GMF-B



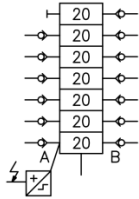

Beschreibung	Symbol	Bild	Dokumentation
<p>GMF-B Pumpenaggregat                      Mehrleitungskolbenpumpe                      Hubzahl 1 bis 25 1/min                      Polyesterbehälter 5, 10 oder Ltr                      Stahlbehälter 2, 4, 7 oder 25 Ltr.                      mit Min./max. Überwachung                      1 bis 10 Pumpenelemente                      je 0,08, 0,15 oder 0,22 cm<sup>3</sup>/Hub</p>			<p> <a href="#">Datenblatt</a>   <a href="#">3D-Modelle</a></p>

## 3.2 Progressivverteiler



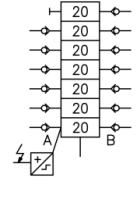

### 3.2.1 VPA – Plattenbauweise

Beschreibung	Symbol	Bild	Dokumentation
<p>Progressivverteiler in Plattenbauweise</p> <p>Werkstoff Aluminium oder Bronze</p> <p>6 bis 20 Auslässe</p> <p>verschiedenen Funktionskontrollen</p> <p>Dosiervolumen 0,09 bis 3,7 cm<sup>3</sup></p>			<p> <a href="#">Datenblatt</a></p> <p> <a href="#">3D-Modelle</a></p>

### 3.2.2 VPB – Blockbauweise

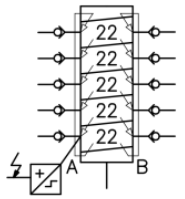



Beschreibung	Symbol	Bild	Dokumentation
<p>Progressivverteiler in Blockbauweise</p> <p>Werkstoff Aluminium oder Bronze</p> <p>6 bis 20 Auslässe</p> <p>verschiedenen Funktionskontrollen</p> <p>Dosiervolumen 0,05 bis 0,20 cm<sup>3</sup></p>			<p> <a href="#">Datenblatt</a></p> <p> <a href="#">3D-Modelle</a></p>

### 3.2.3 VPI – Elementbauweise

Beschreibung	Symbol	Bild	Dokumentation
<p>Progressivverteiler in Blockbauweise</p> <p>Anbaumöglichkeit von Wege- und Stromventilen</p> <p>6 bis 20 Auslässe</p> <p>verschiedenen Funktionskontrollen</p> <p>Dosiervolumen 0,10 bis 3,70 cm<sup>3</sup></p>			<p> <a href="#">Datenblatt</a></p> <p> <a href="#">3D-Modelle</a></p>

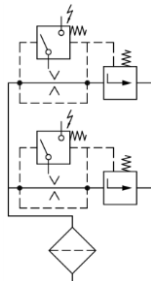
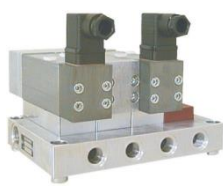





### 3.3 Volumenstromregler und -begrenzer

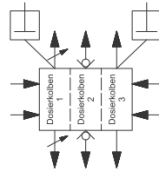

Beschreibung	Symbol	Bild	Dokumentation
<p>Volumenstromregler Volumenstrom 0,1 bis 5 l/min stufenlos einstellbar</p> <p>Volumenstrombegrenzer Volumenstrom 0,5 bis 16 l/min durch Blenden einstellbar</p>			<p>VUA  <a href="#">Datenblatt</a></p> <p>VUK  <a href="#">Datenblatt</a></p> <p>VUL  <a href="#">Datenblatt</a></p>

### 3.4 Zweileitungsverteiler

#### 3.4.1 VZE und VZF in Blockbauweise

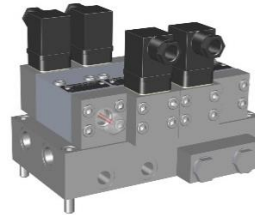

Beschreibung	Symbol	Bild	Dokumentation
<p>Zweileitungsverteiler in Blockbauweise Werkstoff Stahl oder rostfreier Stahl 2 bis 8 Auslässe optischer oder elektrischer Überwachung Dosiervolumen bis 3,0 cm<sup>3</sup></p>			<p>VZE  <a href="#">Datenblatt</a></p> <p>VZF  <a href="#">Datenblatt</a></p>

#### 3.4.2 VZB in Elementbauweise



Beschreibung	Symbol	Bild	Dokumentation
<p>Zweileitungsverteiler in Elementbauweise Werkstoff Aluminium 2 bis 12 Auslässe optischer oder elektrischer Überwachung Dosiervolumen bis 7,0 cm<sup>3</sup></p>			<p> <a href="#">Datenblatt</a></p>

### 3.5 Volumenüberwachungsgeräte

#### 3.5.1 Durchflusskontrolle nach dem Progressivsystem



Beschreibung	Symbol	Bild	Dokumentation
Durchflusskontrolle nach dem Progressivsystem für Öl und Fett max. 700 bzw. 70 cm <sup>3</sup> /min Ein Schaltimpuls pro 0,8 oder 1,2 cm <sup>3</sup>			 <a href="#">Datenblatt</a>

#### 3.5.2 Durchflusskontrolle über Zahnräder

Beschreibung	Symbol	Bild	Dokumentation
Durchflusskontrolle über ein Zahnradpaar für Öl oder Fett 0 ... 2,5 l/min Betriebsdruck bis 700 bar			 <a href="#">Datenblatt</a>



### 3.6 Zubehör

#### 3.6.1 Schläuche

Beschreibung	Symbol	Bild	Dokumentation
Hydraulikschläuche für Schmierleitungen zur Selbstmontage Nennweite 6 ... 10 mm Rohrstutzen gerade oder 90° gebogen Anschlussstücke aus Stahl für Nennweite 4 und 6 mm auch in 1.4571			 <a href="#">Datenblatt</a>

### 3.7 Hydraulikfilter

#### 3.7.1 LeitungsfILTER

Beschreibung	Symbol	Bild	Dokumentation
Einfachfilter für Fett und Fließfett zum Leitungseinbau bis 350 bar			 <a href="#">Datenblatt</a>